

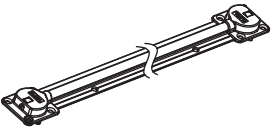



Для полотна двери больше 16 мм.
Для высоты полотна двери: 1000-2700 мм.

	
Корректор накладного монтажа 1 шт.	Регулировочный ключ, шестигранник 4мм. 1 шт.

1. Разметка дверного полотна:
Используйте 2 комплекта корректоров если ширина двери равна или более 600 мм.

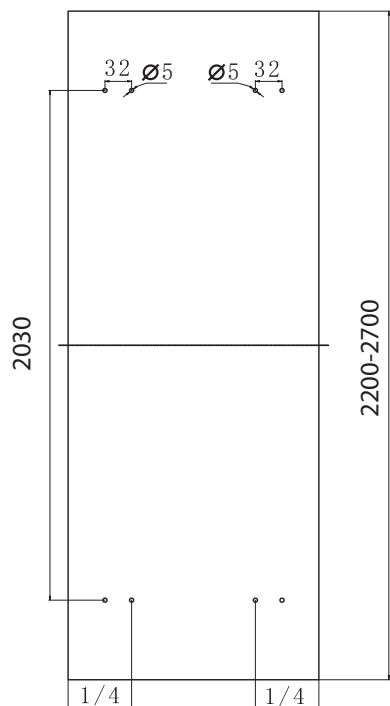

Глубина присадки под штифты

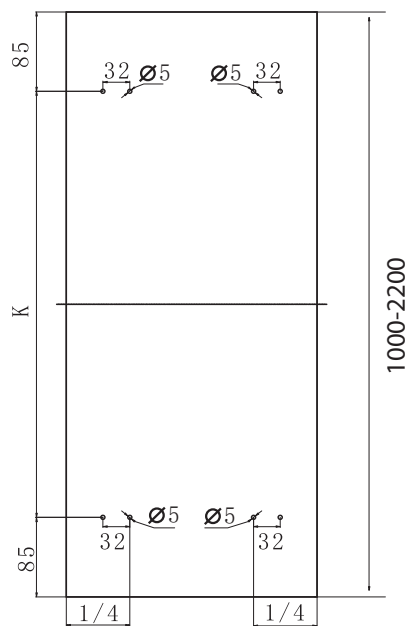

Глубина присадки под штифты

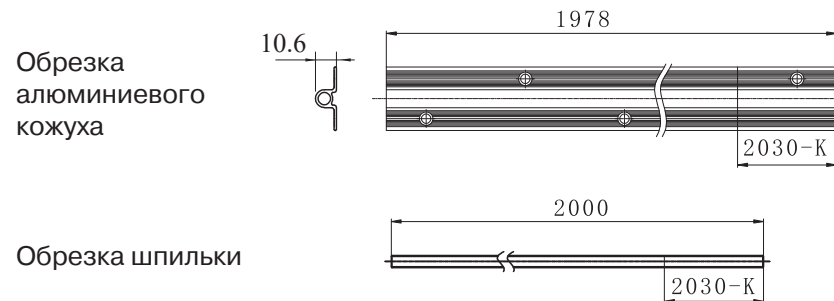

2. Рекомендация по обрезке корректора для высоты двери 1000-2200 мм.



Пример расчета корректора для полотна двери высотой $L = 1500$ мм.
 $K = L - 85 - 85 = 1330$ мм.
Длина отреза = $2030 - 1330 = 700$ мм.

3. Разместите корректор так, чтобы шипы на чашках совпадали с подготовленными в плите отверстиями.

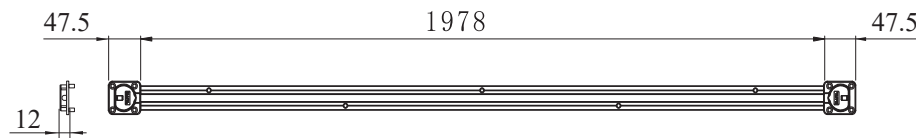

4. Закрепите корректор на плите с помощью саморезов.

5. Отрегулируйте с помощью регулировочного винта в чашке корректора. Натяните корректор таким образом, чтобы изгиб полотна стал минимальным.

